



СОВЕТ ЭКОНОМИЧЕСКОЙ ВЗАИМОПОМОЩИ

**СТАНДАРТ СЭВ
СТ СЭВ 1465-78**

ВОЛОКНА ХИМИЧЕСКИЕ

ТЕРМИНЫ И ОПРЕДЕЛЕНИЯ

Цена 10 коп.

1980

Постановлением Государственного комитета СССР по стандартам от 9 августа 1979 г. № 3049 стандарт Совета Экономической Взаимопомощи СТ СЭВ 1465—78 «Волокна химические. Термины и определения»

введен в действие непосредственно в качестве государственного стандарта СССР

в народном хозяйстве

с 01.01. 81 г.

в договорно-правовых отношениях по сотрудничеству

с 01.01. 81 г.

Сдано в набор 16.07.79 Подп. в печ. 23.11.79 2,6 п. л. +вкл. 0,5 п. л. 1,59 уч.-изд. л. +вкл. 0,44
уч.-изд. л. Тир. 6500 Цена 10 коп.

Ордена «Знак Почета» Издательство стандартов. 123557, Москва, Новопресненский пер., 3
Калужская типография стандартов, ул. Московская, 256. Зак. 1983

СОВЕТ ЭКОНОМИЧЕСКОЙ ВЗАИМОПОМОЩИ	СТАНДАРТ СЭВ	СТ СЭВ 1465—78
	ВОЛОКНА ХИМИЧЕСКИЕ Термины и определения	Взамен РС 1714—73
		Группа Л00

Настоящий стандарт СЭВ распространяется на химические волокна и устанавливает для них основные термины и определения и принцип условного обозначения.

1. ТЕРМИНЫ И ОПРЕДЕЛЕНИЯ

Термины и определения химических волокон разработаны с учетом классификации, принятой в Общем классификаторе промышленной и сельскохозяйственной продукции стран — членов СЭВ (ОКП СЭВ), с последующим дальнейшим уточнением классификационных признаков, представленных на схемах 1, 2, 3 и 4 информационного приложения.

Индексы терминов химических волокон, применяемых в настоящем стандарте СЭВ, служат для облегчения поиска терминов и не являются обязательными.

1.1. Общие термины и определения

Таблица 1

Индекс	Термин	Определение
С	Химические волокна	Волокна из природных или синтетических веществ и полимеров (органических или неорганических)
С1	Органические химические волокна	Волокна химические из природных или синтетических полимеров
С2	Неорганические химические волокна	Волокна химические из неорганических веществ

**Утвержден Постоянной Комиссией по стандартизации
Берлин, декабрь 1978 г.**

1.2. Термины и определения органических волокон

Таблица 2

Индекс	Термин	Определение
С1.1 С1.1.1 С1.1.1.01 С1.1.1.01.01	Карбоцепные волокна Полиановые волокна Полиолефино- вые волокна Полипропилено- вые волокна	Волокна органические, основные цепи макромолекул которых состоят из атомов углерода Волокна карбоцепные, основные цепи макромолекул которых имеют одинарные химические связи Волокна полиановые, содержащие в качестве заместителей у углерода основной цепи макромолекул водород или алкил Волокна полиолефиновые, имеющие структурную формулу элементарного звена $\left[\begin{array}{c} \text{--- CH}_2 \text{ --- CH ---} \\ \\ \text{CH}_3 \end{array} \right]$
С1.1.1.01.01.02	Полиэтиленовые волокна	Волокна полиолефиновые, имеющие структурную формулу элементарного звена $\left[\text{--- CH}_2 \text{ --- CH}_2 \text{ ---} \right]$
С1.1.1.02	Полиангалоген- содержащие во- локна	Волокна полиановые, содержащие в качестве заместителя у углерода элементарного звена макромолекулы галоген

Продолжение табл. 2 на стр. 3

Индекс	Термин	Определение
С1.1.1.02 01	Полианхлорсодержащие волокна	Волокна полиангалогенсодержащие, содержащие в качестве заместителя у углерода основной цепи макромолекулы хлор
С1.1.1.02 01 01	Поливинилиденхлоридные волокна	Волокна полианхлорсодержащие со структурной формулой элементарного звена $\left[\begin{array}{c} \text{Cl} \\ \\ \text{--- CH}_2 \text{ --- C ---} \\ \\ \text{Cl} \end{array} \right]$
С1.1.1.02 01.02	Поливинилхлоридные волокна	Волокна полианхлорсодержащие со структурной формулой элементарного звена $\left[\begin{array}{c} \text{--- CH}_2 \text{ --- CH ---} \\ \\ \text{Cl} \end{array} \right]$
С1.1.1.02.01 03	Поливинилхлоридные хлорированные волокна	Волокна поливинилхлоридные дополнительно хлорированные

Индекс	Термин	Определение
С1 1 1 02 02 С1 1 1 02 02 01	Полианфторсодержащие волокна Поливинилиденфторидные волокна	Волокна полиангалогенсодержащие, у которых в качестве заместителя у углерода основной цепи макромолекулы фтор Волокна полианфторсодержащие со структурной формулой элементарного звена $\left[\begin{array}{c} \text{F} \\ \\ \text{--- CH}_2 \text{ --- C ---} \\ \\ \text{F} \end{array} \right]$
С1 1 1 02 02 02	Поливинилфторидные волокна	Волокна полианфторсодержащие со структурной формулой элементарного звена $\left[\text{--- CH}_2 \text{ --- CH ---} \begin{array}{c} \\ \text{F} \end{array} \right]$

Индекс	Термин	Определение
С1 1.1 02 02 03	Политетрафторэтиленовые волокна	Волокна полианфторсодержащие со структурной формулой элементарного звена $\left[\begin{array}{cc} \text{F} & \text{F} \\ & \\ -\text{C} & -\text{C}- \\ & \\ \text{F} & \text{F} \end{array} \right]$
С1 1 1 03	Полиангидроксилсодержащие волокна	Волокна полиановые, содержащие в качестве заместителя у углерода элементарного звена макромолекулы гидроксильную группу (ОН)
С1 1 1 03 01 01	Поливинилспиртовые волокна	Волокна полиангидроксилсодержащие со структурной формулой элементарного звена $\left[-\text{CH}_2 - \begin{array}{c} \text{CH} \\ \\ \text{CH} \end{array} - \right]$
С1 1 1 04	Полианнитрилсодержащие волокна	Волокна полиановые, содержащие в качестве заместителя у углерода элементарного звена макромолекулы нитрильную группу

Продолжение табл. 2 на стр 6

Продолжение табл. 2

Индекс	Термин	Определение
С1.1.1.04.01.01	Полиакрилонитрильные волокна	Волокна полианнитрилсодержащие со структурной формулой элементарного звена $\left[\begin{array}{c} \text{--- CH}_2 \text{--- CH ---} \\ \\ \text{CN} \end{array} \right]$
С1.1.1.04.01.02	Полицианидвинилиденные волокна	Волокна полианнитрилсодержащие со структурной формулой элементарного звена $\left[\begin{array}{c} \text{CN} \\ \\ \text{--- CH}_2 \text{--- C ---} \\ \\ \text{CN} \end{array} \right]$
С1.1.1.05	Полианарилсодержащие волокна	Волокна полиановые, содержащие в качестве заместителя у углерода элементарного звена макромолекулы ароматические циклы

Продолжение табл. 2 на стр. 7

Индекс	Термин	Определение
C111050101	Полистирольные волокна	Волокна полианарилсодержащие со структурной формулой элементарного звена $\left[\begin{array}{c} \text{--- CH}_2 \text{--- CH ---} \\ \\ \text{C}_6\text{H}_5 \end{array} \right]$
C11106 C111060101	Полиэфирсодержащие волокна Поливинилацетатные волокна	Волокна полианэвые, у которых в качестве заместителя у углерода элементарного звена макромолекулы эфирные группы Волокна полиэфирсодержащие со структурной формулой элементарного звена $\left[\begin{array}{c} \text{--- CH}_2 \text{--- CH ---} \\ \\ \text{OCOCCH}_3 \end{array} \right]$
C12	Кислородкарбонные волокна	Волокна органические, основные цепи макромолекул которых состоят из атомов углерода и кислорода

Индекс	Термин	Определение
C1.2.1	Полиэфирные простые волокна	<p>Волокна кислородкарбоцепные, основные цепи макромолекул которых содержат простые эфирные группы</p> $\left[\text{--- C --- O ---} \right]$
C1.2.1.01	Полиэфирные простые алифатические волокна	Волокна полиэфирные простые, содержащие в основной цепи макромолекул алифатические звенья
C1.2.1.01.01.01	Полиформальдегидные волокна (полиметиленоксидные)	<p>Волокна полиэфирные простые, алифатические со структурной формулой элементарного звена</p> $\left[\text{--- CH}_2 \text{--- O ---} \right]$
C1.2.2	Полиэфирные сложные волокна	<p>Волокна кислородкарбоцепные, основные цепи макромолекул которых содержат сложные эфирные группы</p> $\left[\begin{array}{c} \text{--- C --- O ---} \\ \end{array} \right]$

Продолжение табл. 2 на стр. 9

Индекс	Термин	Определение
С1.2.2.01	Полиэфирные сложные ароматические волокна	Волокна полиэфирные сложные, содержащие в основной цепи макромолекул ароматические звенья
С1.2.2.01.01	Полиалкиленгликольтерефталатные волокна	Волокна полиэфирные сложные ароматические, содержащие в основной цепи макромолекул остатки терефталевых кислот
С1.2.2.01.01.01	Полиэтилентерефталатные волокна	<p>Волокна полиалкиленгликольтерефталатные, со структурной формулой элементарного звена</p> $\left[\text{O} - \text{CH}_2\text{CH}_2 - \text{O} - \text{C} \begin{array}{c} \parallel \\ \text{O} \end{array} - \text{C}_6\text{H}_4 - \text{C} \begin{array}{c} \parallel \\ \text{O} \end{array} \right]$
С1.2.2.01.02	Поликарбонатные волокна	Волокна полиэфирные сложные ароматические, содержащие остатки угольной кислоты и двухатомных фенолов в основной цепи макромолекул
С1.2.3	Кислородкарбонциклоцепные волокна	Волокна кислородкарбонцепные, содержащие в основной цепи макромолекул кислородсодержащие циклы

Продолжение табл. 2 на стр. 10

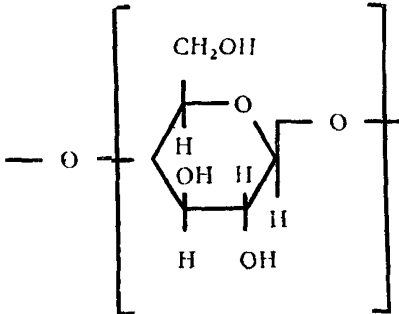
Индекс	Термин	Определение
С1 2 3 01	Целлюлозные волокна	<p>Волокна кислородкарбоциклопепные, макромолекулы которых состоят из звеньев ангидро-Д-глюкопиранозы, соединенных 1,4-гликозидными связями</p> 
С1 2 3 01 01	Гидратцеллюлозные волокна	Волокна из регенерированной целлюлозы, содержащие в основной цепи макромолекулы ангидро-Д-глюкопиранозы, соединенных 1,4-гликозидными связями
С1 2 3 01 01 01	Вискозные волокна	Волокна гидратцеллюлозные, полученные вискозным способом
С1 2 3 01 01 02	Медно-аммиачные волокна	Волокна гидратцеллюлозные, полученные медно-аммиачным способом
С1 2 3 01 02	Ацетилцеллюлозные волокна	Волокна из сложных уксуснокислых эфиров целлюлозы
С1 2 3 01.02 01	Ацетатные волокна	Волокна ацетилцеллюлозные с массовой долей связанной уксусной кислоты в основной цепи макромолекул от 53 до 54,5%

Продолжение табл. 2 на стр. 11

Индекс	Термин	Определение
С1 2 3 01 02 02	Триацетатные волокна	Волокна ацетилцеллюлозные с массовой долей связанной уксусной кислоты в основной цепи макромолекул от 59 до 61,2%
С1 2 3 02	Альгинатные волокна	<p>Волокна из полиуровых кислот, содержащие в основной цепи макромолекул звенья</p> <div data-bbox="954 436 1354 769" style="text-align: center;"> </div>

Продолжение табл 2 на стр. 12

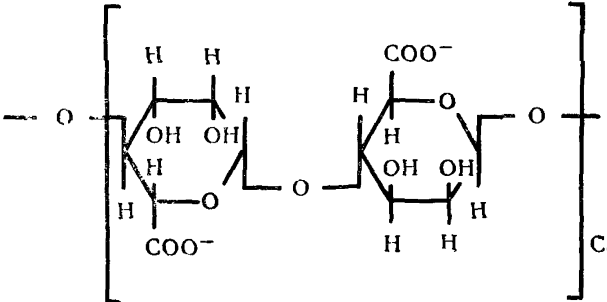
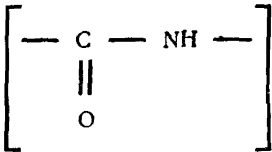
Индекс	Термин	Определение
C1 2 3 02 01 01	Альгинатные кальциевые волокна	<p>Волокна альгинатные со структурной формулой элементарного звена</p> 
C1 3 C1 3.1	Азоткарбоцепные волокна Полиамидные волокна	<p>Волокна органические, основные цепи макромолекул которых состоят из атомов углерода и азота Волокна азоткарбоцепные, содержащие в основной цепи макромолекул амидные группы</p> 

Индекс	Термин	Определение
С1 3.1.01	Полиамидные алифатические волокна	Волокна полиамидные, содержащие в основной цепи макромолекул алифатические звенья
С1.3.1 01.01.01	Поли-γ-бутироамидные волокна (полиамид 4)	Волокна полиамидные алифатические, со структурной формулой элементарного звена $\left[- \text{CH}_2/\text{3} \text{CONH} - \right]$
С1.3.1 01.01.02	Поли-ε-капроамидные волокна (полиамид 6)	Волокна полиамидные алифатические, со структурной формулой элементарного звена $\left[- \text{CO} - \text{CH}_2/\text{5} - \text{NH} - \right]$
С1.3.1.01.01.03	Полигексаметилен-адипинамидные волокна	Волокна полиамидные алифатические, со структурной формулой элементарного звена $\left[- \text{NH} - \text{CH}_2/\text{6} - \text{NH} - \underset{\text{O}}{\parallel}{\text{C}} - \text{CH}_2/\text{4} - \text{CO} - \right]$

Продолжение табл. 2 на стр. 14

Индекс	Термин	Определение
С1 3 1 01.01.04	Полигексаметиленсебацинамидные волокна (полиамид 6, 10)	<p>Волокна полиамидные алифатические, со структурной формулой элементарного звена</p> $\left[-\text{NH} - \text{CH}_2/6 - \text{NH} - \underset{\text{O}}{\underset{\parallel}{\text{C}}} - \text{CH}_2/8 - \text{CO} - \right]$
С1 3.1.01.01 05	Полиэптантоамидные волокна (полиамид 7)	<p>Волокна полиамидные алифатические, со структурной формулой элементарного звена</p> $\left[-\text{NH} - \text{CH}_2/6 - \text{CO} - \right]$
С1 3 1 01 01 06	Поли- ω -ундеканамидные волокна (полиамид 11)	<p>Волокна полиамидные алифатические, со структурной формулой элементарного звена</p> $\left[-\text{CO} - \text{CH}_2/10 - \text{NH} - \right]$

Продолжение табл. 2 на стр. 15

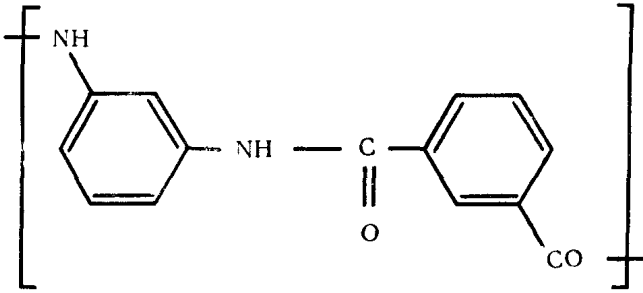
Индекс	Термин	Определение
С1.3.1.02	Полиамидные ароматические волокна	Волокна полиамидные, содержащие в основной цепи макромолекул ароматические звенья
С1.3.1.02.01.01	Полиарамидные волокна	<p>Волокна полиамидные ароматические, со структурной формулой элементарного звена</p>  <chem>*Nc1ccc(NC(=O)c2ccc(cc2)C(=O)*)c1</chem>

Продолжение табл. 2 на стр. 16

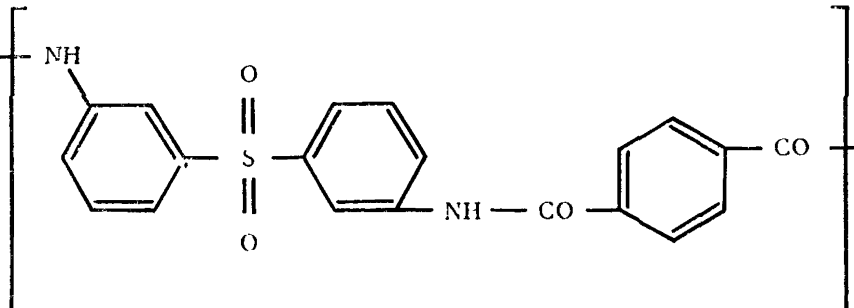
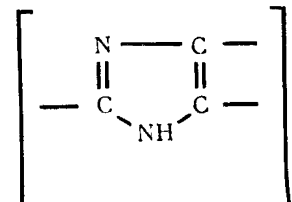
Индекс	Термин	Определение
С13102:01 02	Полисульфоарамидные волокна	<p>Волокна полиамидные ароматические, со структурной формулой элементарного звена</p> 
С132	Азоткарбонциклоцепные волокна	Волокна азоткарбонциклоцепные, содержащие в основной цепи макромолекул азотсодержащие циклы
С13201	Полиимидазольные волокна	<p>Волокна азоткарбонциклоцепные, содержащие в основной цепи макромолекул имидазольные циклы</p> 

Продолжение табл. 2 на стр. 17

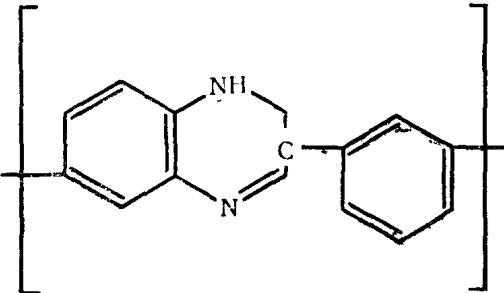
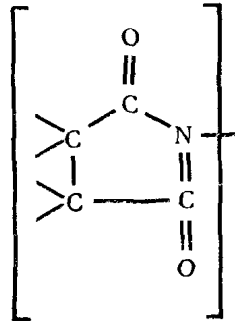
Индекс	Термин	Определение
С1 3.2 01 01.01	Полибензимидазольные волокна	<p>Волокна полиимидазольные, со структурной формулой элементарного звена</p> 
С1 3.2.02	Полиимидные волокна	<p>Волокна азоткарбодиклоцепные, содержащие в основной цепи макромолекул имидные циклы</p> 

Продолжение табл. 2 на стр. 18

Индекс	Термин	Определение
C1.4	Кислородазот-карбоцепные волокна	Волокна органические, основные цепи макромолекул которых состоят из атомов углерода, азота и кислорода
C1.4.1	Полиуретановые волокна	Волокна кислородазоткарбоцепные, содержащие в основной цепи макромолекул уретановые звенья $\left[\text{— NH — C(=O) — O —} \right]$
C1.4.2	Кислородазот-карбоциклоцепные волокна	Волокна кислородазоткарбоцепные, содержащие в основной цепи макромолекул кислородазотсодержащие циклы
C1.4.2.01	Полиоксадиазольные волокна	Волокна кислородазоткарбоциклоцепные, содержащие в основной цепи макромолекул оксазольные циклы $\left[\text{— C(=N)—N—C(=N)—O—} \right]$

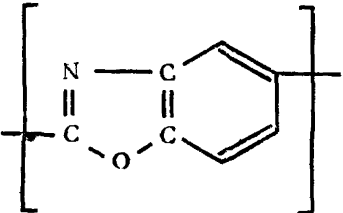
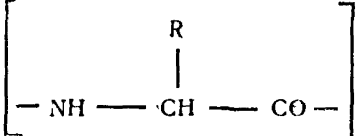
Индекс	Термин	Определение
C1.4.2.02	Полибензокса- зольные волокна	<p>Волокна, содержащие в основной цепи макромолекул бензоксазольные циклы</p> 
C1.4.3	Белковые во- локна	<p>Волокна кислородазоткарбоциклопептидные, характеризующиеся наличием в основной цепи макромолекул звеньев α-аминокислот пептидных связей</p> 
C1.4.3.01	Белковые прое- тые волокна	Волокна белковые, характеризующиеся наличием в основной цепи макромолекул незамещенных α -аминокислот
C1.4.3.01.01.01	Коллагеновые волокна	Волокна белковые из коллагена
C1.4.3.01.01.02	Кератиновые волокна	Волокна белковые из кератина

Продолжение табл. 2 на стр. 20

Продолжение табл. 2

Индекс	Термин	Определение
C1.4.3.01.01.03	Зеленые волокна	Волокна белковые из зелены
C1.4.3.01.01.04	Фиброиновые волокна	Волокна белковые из фиброина
C1.4.3.01.01.05	Арахисовые волокна	Волокна белковые из арахиса
C1.4.3.01.01.06	Соевые волокна	Волокна белковые из сои
C1.4.3.02	Белковые сложные волокна	Волокна белковые, характеризующиеся наличием в основной цепи макромолекул остатками замещенных α -аминокислот
C1.4.3.02.01.01	Казеиновые волокна	Волокна белковые из фосфоропротейна

1.3. Термины и определения неорганических волокон

Таблица 3

Индекс	Термин	Определение
C2.1	Металлические волокна	Волокна неорганические, полученные из металлических материалов
C2.2	Неметаллические волокна	Волокна неорганические, полученные из неметаллических материалов
C2.2.01	Стекланные волокна	Волокна из аморфных тел, получаемых путем переохлаждения расплава
C2.2.02	Керамические волокна	Волокна из керамического сырья
C2.2.03	Кремниевые волокна	Волокна из карбида кремния
C2.2.04	Борные волокна	Волокна из бора
C2.3	Минеральные волокна	Волокна неорганические, изготовленные из различных горных пород
C2.3.01	Шлаковые волокна	Волокна минеральные из металлургических шлаков
C2.3.02	Базальтовые волокна	Волокна минеральные из базальта
C2.3.03	Волокна из лавы	Волокна минеральные из вулканической лавы

1.4. Термины и определения форм изготовления химических волокон

Таблица 4

Индекс	Термин	Определение
СЗ.1	Нить	Гибкое протяженное и прочное тело, неограниченной длины, с малыми поперечными размерами по отношению к длине
СЗ.1.01	Элементарная нить	Нить, не делящаяся в продольном направлении без разрушения
СЗ.1.02	Мононить	Элементарная нить для непосредственного изготовления текстильных изделий
СЗ.1.03	Леска	Мононить диаметром более 0,08 мм
СЗ.1.04	Щетина	Мононить диаметром более 0,08 мм заданной длины
СЗ.1.05	Комплексная нить	Нить, состоящая из двух или более элементарных нитей
СЗ.1.06	Трошенная нить	Нить, образованная из двух или более нитей, соединенных вместе, без скручивания
СЗ.1.07	Крученая нить	Нить, образованная из двух или более нитей, соединенных вместе посредством скручивания
СЗ.1.08	Фибриллированная нить	Нить из пленки, подвергнутой фибрилляции механическим или химико-механическим способом
СЗ.2	Волокно	Гибкое, протяженное и прочное тело с малыми поперечными размерами, заданной длины
СЗ.2.01	Волос	Волокно для непосредственного изготовления изделий
СЗ.3	Жгут	Комплекс продольно сложенных элементарных нитей, предназначенных для разрыва и/или резки
СЗ.3.01	Лента конверторная	Лента, состоящая из продольно ориентированных волокон, полученных из жгута путем разрыва и/или резки
СЗ.3.02	Жгутик	Комплекс продольно расположенных элементарных нитей, предназначенных для непосредственного получения текстильных изделий

Примечание. Индекс термина в табл. 1, 2, 3 и 4 соответствует индексу термина на схемах 1, 2, 3 и 4.

К о н е ц

ИНФОРМАЦИОННОЕ ПРИЛОЖЕНИЕ

ПРИНЦИП ПОСТРОЕНИЯ УСЛОВНОГО ОБОЗНАЧЕНИЯ
ХИМИЧЕСКИХ ВОЛОКОН

Для построения условного обозначения химических волокон необходимо:

определить форму изготовления, вид, назначение и тип волокна, вырабатываемого промышленностью,

— подобрать к ним условные (буквенные) обозначения.

Условное обозначение химических волокон должно состоять из двух частей — основной и дополнительной, соединенных между собой знаком «плюс» (+), и выражаться следующей формулой

$$\frac{A-E-K}{\text{основная}} \quad + \quad \frac{T_1-T_2-T_3-\dots-T_n}{\text{дополнительная}}$$

где A — условное обозначение формы изготовления химического волокна (табл. 6 информационного приложения);

E — условное обозначение вида химического волокна по структуре основной цепи макромолекул (табл. 5 информационного приложения);

K — условное обозначение по назначению (табл. 7 информационного приложения);

$T_1, T_2, T_3, \dots, T_n$ — условное обозначение типов выработки химических волокон (табл. 8 информационного приложения).

Основная часть условного обозначения

Дополнительная часть условного обозначения

Запись условных обозначений производится в указанной последовательности, в соответствии с формулой, с применением разделительного знака тире (—) в каждой части

Основная часть условного обозначения является обязательной. В дополнительной части набор условных обозначений по типам выработки является произвольным.

Пример: полиамидная (PA), белая (ws), матированная (mt), термостойкая (wb) нить (S) текстильного назначения (ft) должна иметь следующую запись условного обозначения:

$$\boxed{\begin{array}{ccccccc} SA & - & PA & - & ft & + & ws & - & mt & - & wb \\ \downarrow & & \downarrow & & \downarrow & & \downarrow & & \downarrow & & \downarrow \\ A & - & E & - & K & + & T_1 & - & T_2 & - & T_3 \end{array}}$$

1. ДЕЛЕНИЕ ХИМИЧЕСКИХ ВОЛОКОН ПО КЛАССИФИКАЦИОННОМУ
ПРИЗНАКУ — ХИМИЧЕСКОЕ СТРОЕНИЕ

1.1 Химические волокна последовательно разделяются по следующим классификационным признакам, связанным с химическим строением основной цепи макромолекул:

по виду химических элементов в основной цепи макромолекул

— класс

- по характеру химических связей в основной цепи макромолекул — подкласс
- по групповому типу заместителя у элементов основной цепи макромолекул — группа
- по конкретному типу заместителя у элементов основной цепи макромолекул — подгруппа
- по структурной формуле основной цепи макромолекул — вид

1.2. Индексация химических органических волокон производится прибавлением пяти знаков к индексу С1, обозначающему делимую совокупность.

Первые два знака определяют класс, подкласс и состоят каждый соответственно из одной цифры от 0 до 9. Третий, четвертый и пятый знаки определяют группу, подгруппу и вид и состоят соответственно из чисел от 00 до 99.

Структура общего индекса следующая:

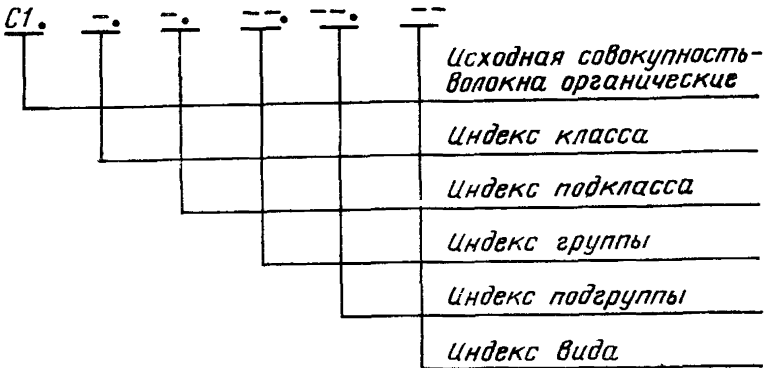

Пример: С1.1.1.01.01.02 — полиэтиленовые.

Деление химических органических волокон от классов до видов представлено на схеме 2.

1.3. Индексация химических неорганических волокон производится прибавлением двух знаков к индексу С2, обозначающему делимую совокупность. Первый знак определяет класс и состоит из одной цифры от 0 до 9, второй знак определяет вид и состоит из числа — от 00 до 99.

Структура общего индекса следующая:

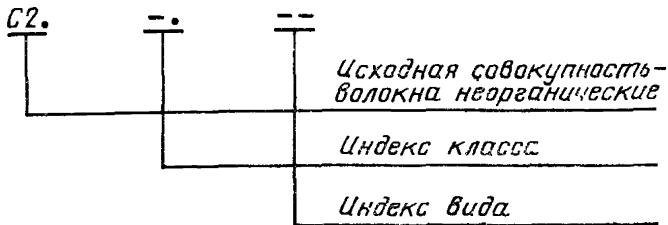

Пример: С2 2.01—волокна стеклянные.

Деление химических неорганических волокон по классам и видам представлено на схеме 3.

2. ДЕЛЕНИЕ ХИМИЧЕСКИХ ВОЛОКОН ПО КЛАССИФИКАЦИОННОМУ ПРИЗНАКУ — ФОРМА ИЗГОТОВЛЕНИЯ

2.1. Индексация химических волокон по классификационному признаку — форма изготовления — производится прибавлением двух знаков к индексу СЗ, обозначающему делимую совокупность.

Первый знак определяет класс и состоит из одной цифры, от 0 до 9. Второй знак определяет подкласс и состоит из числа от 00 до 99.

2.2. Структура общего индекса следующая:

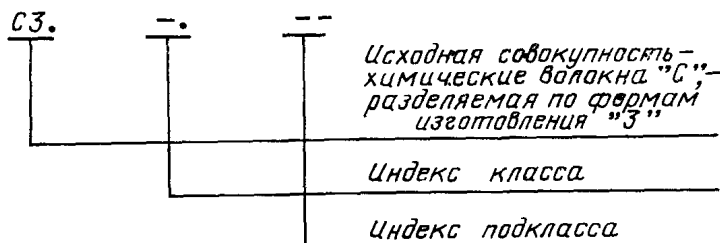

Пример: С3.1.01 — нить элементарная.

2.3. Деление химических волокон по классификационному признаку — форма изготовления — по классам и подклассам представлено на схеме 4, и в табл. 6.

3. ДЕЛЕНИЕ ХИМИЧЕСКИХ ВОЛОКОН ПО КЛАССИФИКАЦИОННОМУ ПРИЗНАКУ — НАЗНАЧЕНИЕ

3.1. Индексация химических волокон по классификационному признаку — назначение — производится прибавлением одного знака к индексу С4, обозначающему делимую совокупность. Знак определяет класс и состоит из одной цифры от 0 до 9.

3.2. Структура общего индекса следующая:

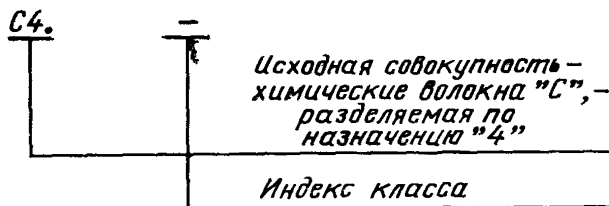

Пример: С4.2 — химические волокна технического назначения

3.3. Деление химических волокон по классификационному признаку — назначение — представлено в табл. 7.

4. ДЕЛЕНИЕ ХИМИЧЕСКИХ ВОЛОКОН ПО КЛАССИФИКАЦИОННОМУ ПРИЗНАКУ — ТИП ВЫРАБОТКИ

4.1. В основу положен перечень типов химических волокон, вырабатываемых промышленностью стран — членом СЭВ.

4.2. Индексация химических волокон по классификационному признаку — тип выработки — производится прибавлением одного знака к индексу С5, обозначающему делимую совокупность. Знак определяет класс и состоит из одной цифры или числа.

4.3. Структура индекса следующая:

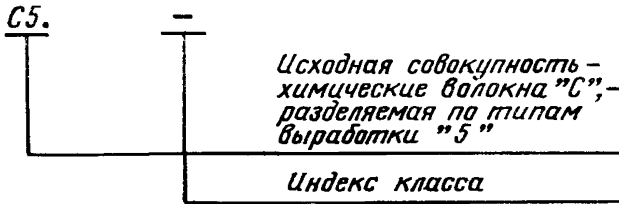

Пример: С5.3 — химическое волокно шерстяного типа.

4.4. Перечень условных обозначений химических волокон по типам выработки представлен в табл. 8.

Схема 3

Деление неорганических волокон

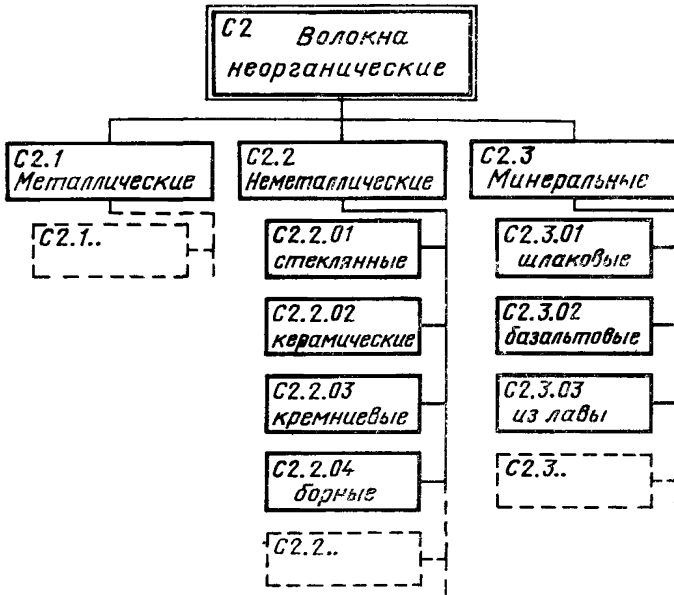

Деление химических волокон по классификационному признаку —
форма изготовления

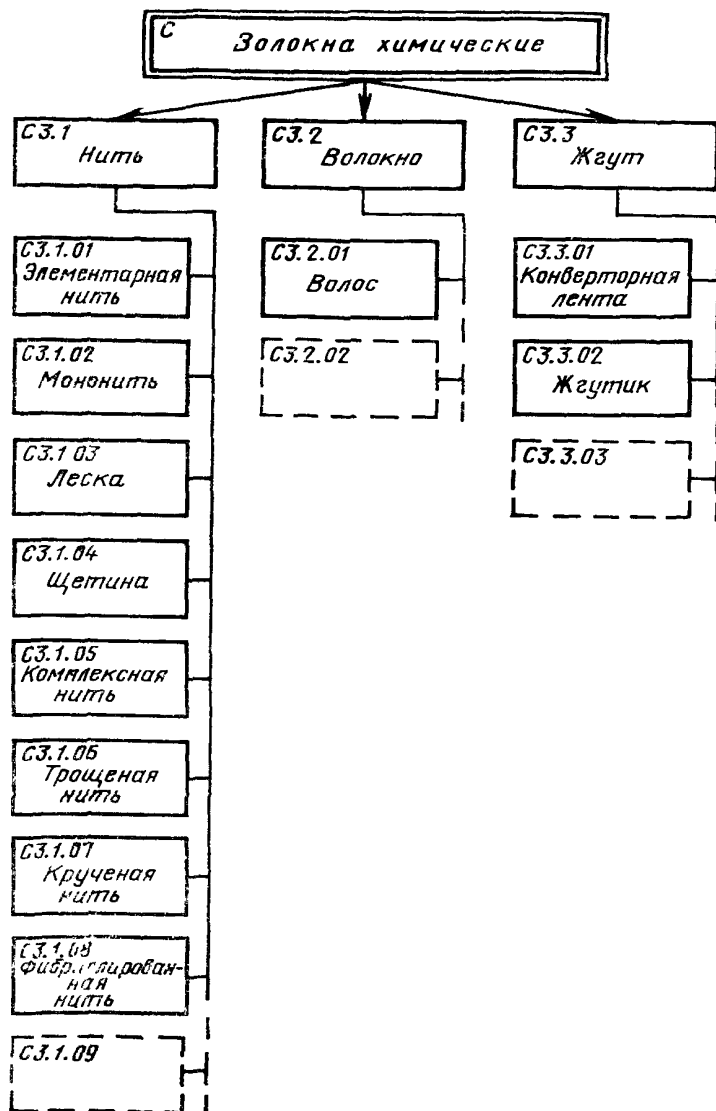

5. УСЛОВНЫЕ ОБОЗНАЧЕНИЯ ХИМИЧЕСКИХ ВОЛОКОН

5.1. Условные обозначения химических волокон по строению основной цепи макромолекул *

Таблица 5

Термин	Условное обозначение	Индекс
Азоткарбоцепные волокна	—	C1.3
Азоткарбоциклоцепные волокна	—	C1.3.2
Альгинатные волокна	AL	C1.2.3.02
Альгинатные кальциевые волокна	ALCa	C1.2.3.02.01.01
Арахисовые волокна	BKA	C1.4.3.01.05
Ацетатные волокна	AC	C1.2.3.01.02.01
Ацетилцеллюлозные волокна	PZ	C1.2.3.01.02
Базальтовые волокна	STB	C2.3.02
Белковые волокна	BK	C1.4.3
Белковые простые волокна	—	C1.4.3.01
Белковые сложные волокна	—	C1.4.3.02
Борные волокна	NB	C2.2.04
Вискозные волокна	VJ	C1.2.3.01.01.01
Гидратцеллюлозные волокна	RZ	C1.2.3.01.01
Зеиновые волокна	BKZ	C1.4.3.01.03
Казеиновые волокна	BKK	C1.4.3.02.01
Карбоцепные волокна	—	C1.1
Керамические волокна	NMKr	C2.2.02
Кератиновые волокна	BKR	C1.4.3.01.02
Кислородазоткарбоцепные волокна	—	C1.4
Кислородазоткарбоциклоцепные волокна	—	C1.4.2
Кислородкарбоцепные волокна	—	C1.2
Кислородкарбоциклоцепные волокна	—	C1.2.3
Коллагеновые волокна	BKG	C1.4.3.01.01
Кремниевые волокна	NMK	C2.2.03
Из лавы волокна	STL	C2.3.03
Медно-аммиачные волокна	CU	C1.2.3.01.01.02
Металлические волокна	MT	C2.1
Минеральные волокна	ST	C2.3
Неметаллические волокна	NM	C2.2
Неорганические волокна	CG	C2.
Органические волокна	CO	C1.
Полиакрилонитрильные волокна	PAN	C1.1.1.04.01.01
Полиалкиленгликольфталатные волокна	—	C1.2.2.01.01
Полиамидные волокна	PA	C1.3.1
Полиамидные алифатические волокна	PAA	C1.3.1.01
Полиамидные ароматические волокна	PAR	C1.3.1.02

Продолжение табл. 5 на стр. 28

Продолжение табл. 5

Термин	Условное обозначение	Индекс
Полианарилсодержащие волокна	—	C1 1 1 05
Полиангалогенсодержащие волокна	—	C1 1 1 02
Полиангидроксилсодержащие волокна	—	C1 1 1 03
Полианнитрилсодержащие волокна	—	C1 1 1 04
Полиановые волокна	—	C1 1 1
Полианфторсодержащие волокна	—	C1 1 1.02 02
Полианхлорсодержащие волокна	—	C1 1 1 02 01
Полианэфирсодержащие волокна	—	C1 1 1 06
Полиарамидные волокна	PAD	C1 3.1 02 01 01
Полибензимидазольные волокна	PB1	C1 3 2 01 01 01
Полибензоксазольные волокна	—	C1 4 2 02
Поли-γ-бутироамидные волокна	PA—4	C1 3 1 01 01 01
Поливинилацетатные волокна	PVAC	C1 1 1 06 01 01
Поливинилиденфторидные волокна	PVDF	C1 1 1 02 02 01
Поливинилиденхлоридные волокна	PVD	C1 1 1 02 01 01
Поливинилспиртовые волокна	PVA	C1 1 1 03 01 01
Поливинилфторидные волокна	PVF	C1 1 1 03 01 01
Поливинилхлоридные волокна	PVC	C1 1 1 02 01 02
Поливинилхлоридные хлорированные волокна	PVCC	C1 1 1 02 01 03
Полигексаметиленадипинамидные волокна	PA—6,6	C1 3 1 01 01 03
Полигексаметиленсебацинамидные волокна	PA—6,10	C1 3 1 01 01 04
Полиимидазольные волокна	—	C1 3 2 01
Полиимидные волокна	PM1	C1 3 2 02
Поли-ε-капроамидные волокна	PA—6	C1 3 1 01 01 02
Поликарбонатные волокна	PK	C1 2 2 01 02
Полиметиленокислые волокна	PFD	C1 2 1 01 01 01
Полюксадиазольные волокна	—	C1 4 2 01
Полиолефиновые волокна	PO	C1 1 1 01
Полипропиленовые волокна	PP	C1 1 1 01 01 01
Полистирольные волокна	PVB	C1 1 1 05 01 01
Полисульфарамидные волокна	PAS	C1 3 1 02 01 02
Политетрафторэтиленовые волокна	PTF	C1 1 1 02 02 03
Поли ω-ундеканамидные волокна	PA—11	C1 3 1 01 01 06
Полиуретановые волокна	PU	C1 4 1
Полицианилвинилиденовые волокна	PAVD	C1 1 1 04 01 02

Продолжение табл. 5 на стр. 29

Продолжение табл. 5

Термин	Условное обозначение	Индекс
Полиэнантоамидные волокна	PA—7	C1.3.1.01.01.05
Полиэтиленовые волокна	PT	C1.1.1.01.01.02
Полиэтилентерефталатные волокна	PTE	C1.2.2.01.01.01
Полиэфирные простые волокна	—	C1.2.1
Полиэфирные простые алифатические волокна	—	C1.2.1.01
Полиэфирные сложные волокна	PE	C1.2.2
Полиэфирные сложные ароматические волокна	—	C1.2.2.01
Соевые волокна	BKC	C1.4.3.01.06
Стекланные волокна	GL	C2.2.01
Триацетатные волокна	TC	C1.2.3.01.02.02
Фиброинные волокна	BKF	C1.4.3.01.04
Химические волокна	C	C
Целлюлозные волокна	CZ	C1.2.3.01
Шлаковые волокна	SL	C2.3.01

* Условные обозначения будут установлены или скорректированы после согласования соответствующих обозначений в документе ИСО/ТК 38/С18.

52. Условные обозначения химических волокон по формам изготовления

Таблица 6

Термин	Условное обозначение	Индекс
Волокно	F	C3.2
Волос	Fb	C3.2.01
Жгут	K	C3.3
Жгутик	Kb	C3.3.02
Комплексная нить	SK	C3.1.03
Конверторная лента	B	C3.3.01
Леска	D	C3.1.06
Мононить	SM	C3.1.02
Нить	S	C3.1
Трошенная нить	ST	C3.1.04
Фибриллированная нить	SF	C3.1.05
Щетина	Bo	C3.1.07
Элементарная нить	f	C3.1.01

5.3. Условные обозначения химических волокон по назначению

Таблица 7

Термин	Условное обозначение	Индекс
Текстильные	ft	C4.1
Технические	gt	C4.2
Прочие	st	C4.3

5.4. Условные обозначения химических волокон по типам выработки

Таблица 8

Тип	Условное обозначение	Индекс
Антистатичный	ast	C5.1
Бактерицидный	bc	C5.2
Белый	ws	C5.3
Блестящий	gl	C5.4
Водянообработанный	wa	C5.5
Высокомодульный в мокром состоянии	wm	C5.6
Высокообъемный	wo	C5.7
Высокопрочный	hf	C5.8
Высокопрочный в мокром состоянии	hnf	C5.9
Высокорастяжимый	wsr	C5.10
Высокоусадочный	wus	C5.11
Вытянутый	rw	C5.12
Вытянутый частично	tr	C5.13
Десульфированный	ds	C5.14
Джутовый	jt	C5.15
Жаростойкий	zs	C5.16
Извитый	kr	C5.17
Ковровый	tt	C5.18
Кордовый	kt	C5.19
Крашенный	fb	C5.20
Крашенный в массе	sfb	C5.21
Круглый	rd	C5.22
Ленточный	ba	C5.23
Льняной	lt	C5.24
Малорастяжимый	mr	C5.25
Малоусадочный	mus	C5.26
Матированный	mt	C5.27
Межовой	pt	C5.28
Модифицированный	md	C5.29
Наполненный	na	C5.30
Невытянутый	ur	C5.31
Негорючий	ng	C5.32
Неизвитый	hkr	C5.33
Неокрашенный	nk	C5.34
Огнестойкий	ogs	C5.35
Оптически отбеленный	oa	C5.36
Отбеленный	bl	C5.37

Продолжение табл. 8 на стр. 31

Продолжение табл. 8

Тип	Условное обозначение	Индекс
Пиллингоустойчивый	pu	С5.38
Плоский	fl	С5.39
Пневмосоединенный	pms	С5.40
Подматированный	pm	С5.41
Подшлихтованный	psl	С5.42
Полый	po	С5.43
Профилированный	pf	С5.44
Светостойкий	lb	С5.45
С колебанием по толщине	fs	С5.46
Сополимеры	sp	С5.47
Среднерастяжимый	sr	С5.48
Текстурированный	te	С5.49
Термостабилизированный	ts	С5.50
Термостойкий	wb	С5.51
Усадочный	us	С5.52
Фиксированный	fx	С5.53
Хемосорбционный	hs	С5.54
Хлопковый	bt	С5.55
Шерстяной	wt	С5.56
Шлихтованный	sl	С5.57
Эластомерный	el	С5.58

ИНФОРМАЦИОННЫЕ ДАННЫЕ

1. Автор — Институт СЭВ по стандартизации.
2. Тема 36.200.02—77.
3. Стандарт СЭВ утвержден на 44-м заседании ПКС.
4. Сроки начала применения стандарта СЭВ:

Страны — члены СЭВ	Срок начала применения стандарта СЭВ в договорно-правовых отношениях по экономическому и научно-техническому сотрудничеству	Срок начала применения стандарта СЭВ в народном хозяйстве
НРБ	Июнь 1981 г.	Декабрь 1981 г.
ВНР	Январь 1981 г.	Январь 1983 г.
ГДР		
Республика Куба		
МНР		
ЦНР	Январь 1981 г.	Январь 1982 г.
СРР		
СССР	Январь 1981 г.	Январь 1981 г.
ЧССР		

5. Срок первой проверки — 1985 г., периодичность проверки — 10 лет.

6. Используемые документы: ИСО 2—1973, ИСО 1139—1973, ИСО 2076—1973.

Деление химических волокон по классификационным признакам

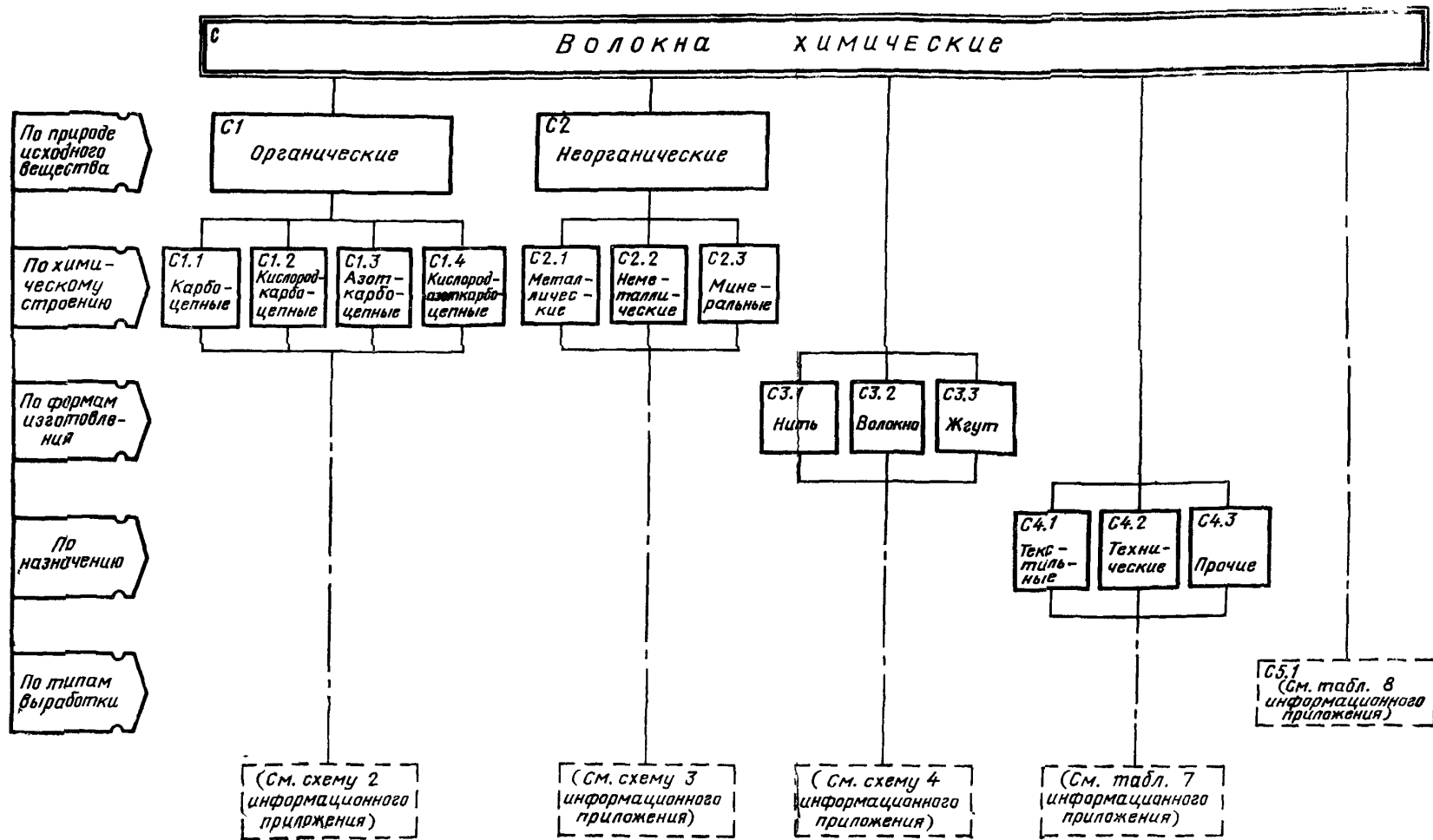

Классификация органических волокон по химическому строению

